

CORAZOR Biopsie / *Biopsy*

Schlüssel zur sicheren Diagnose

The Key to Safe Diagnosis



UROMED
PRODUKTE FÜR DIE UROLOGIE

UROMED CORAZOR Biopsie-System – Konzipiert für höchste Ansprüche

UROMED CORAZOR Biopsy System – Designed for Highest Demands.



Reibungsarme Führung durch hochwertige Polierung der CORAZOR Stanzbiopsie-Kanülen – selbst bei gebogener Kanülenführung.

Smooth guidance by special polishing of the CORAZOR puncture biopsy cannula – even if cannula is bent.

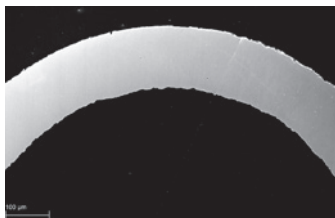

Zum Vergleich: Querschnitt anderer handelsüblicher Stanzbiopsie-Kanülen.

In comparison: the cross-section of other customary puncture biopsy cannulas.



Sehr gute Biopsiequalität durch scharfen Schliff.

Excellent quality of the biopsied tissue because of the sharp cut.

Das CORAZOR Mehrfach-Biopsie-Schussgerät ist das weltweit erste mit Halbautomatik und schnellster Bedienbarkeit. Es lässt sich einhändig bedienen und zeichnet sich durch eine hohe Federspannung aus. Die Dreipunkt-Fixierung sorgt für die sichere Führung der Kanüle. Ein spezieller Kontaminationsschutz gewährleistet die Vorbereitung und Durchführung der Biopsie unter strikter Wahrung der Sterilität und mit höchster Sicherheit für das Personal.

Die CORAZOR Stanzbiopsie-Kanülen und das CORAZOR Biopsie-Schussgerät sind exakt aufeinander abgestimmt. Das System ermöglicht eine außerordentlich zielgerichtete und punktgenaue Entnahme von Gewebeproben – insbesondere in Verbindung mit bildgebenden Verfahren. Die unter Verwendung des CORAZOR Systems erzielbaren hohen Detektionsraten unterstützen die Diagnosesicherheit bei einem Karzinomverdacht.

Konzipiert für höchste Ansprüche.

- Präzise Führung.
- Leichte Spannbarkeit.
- Hohe Schusskraft.

Beste Ergebnisse.

The CORAZOR multiple biopsy device is one of the first worldwide with semi-automatic for easy and quick operability. It can be used one-handed and features a high spring tension. The 3-point fixation of the cannula guarantees a safe guidance. The preparation and the biopsy itself respecting sterility and highest possible safety for the staff are ensured by a special contamination protection.

The CORAZOR puncture biopsy cannulas and the CORAZOR biopsy device perfectly fit to each other. The system permits an exceptionally precise targeting and point-exact sampling of tissue – especially in connection with image-guided procedures. By using the CORAZOR system, the achievable high detection rates have a supporting effect to increase the diagnostic accuracy in case of suspected carcinoma.

Designed for highest demands.

- Precise guidance.
- Easy cocking mechanism.
- Highest penetration power.

Amazing results.



INHALT

CONTENT

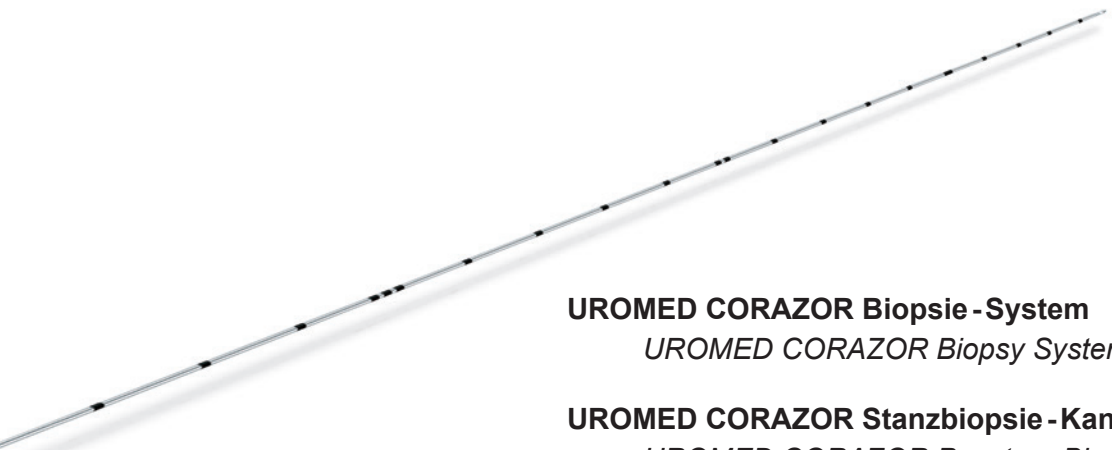

UROMED CORAZOR Biopsie - System <i>UROMED CORAZOR Biopsy System</i>	4
UROMED CORAZOR Stanzbiopsie - Kanülen <i>UROMED CORAZOR Puncture Biopsy Cannulas</i>	6
UROMED CORAZOR Biopsie - Schussgerät <i>UROMED CORAZOR Biopsy Device</i>	8
UROMED Kanüle zur Feinnadelbiopsie und Koaxial - Schleuse <i>UROMED Fine Biopsy Needle and UROMED Coaxial Cannula</i>	9
HISTOCORE – Einmal - Biopsiesystem <i>HISTOCORE – Single Use Biopsy Device</i>	10

UROMED CORAZOR Biopsie-System – zielgerichtet, punktgenau

UROMED CORAZOR Biopsy System – Precise, Accurate and Safe.

Optimale Führung der Kanüle durch Führungsstabilisator mit 3-Punkt-Fixierung.

Optimized guidance of the cannula by 3-point fixation.

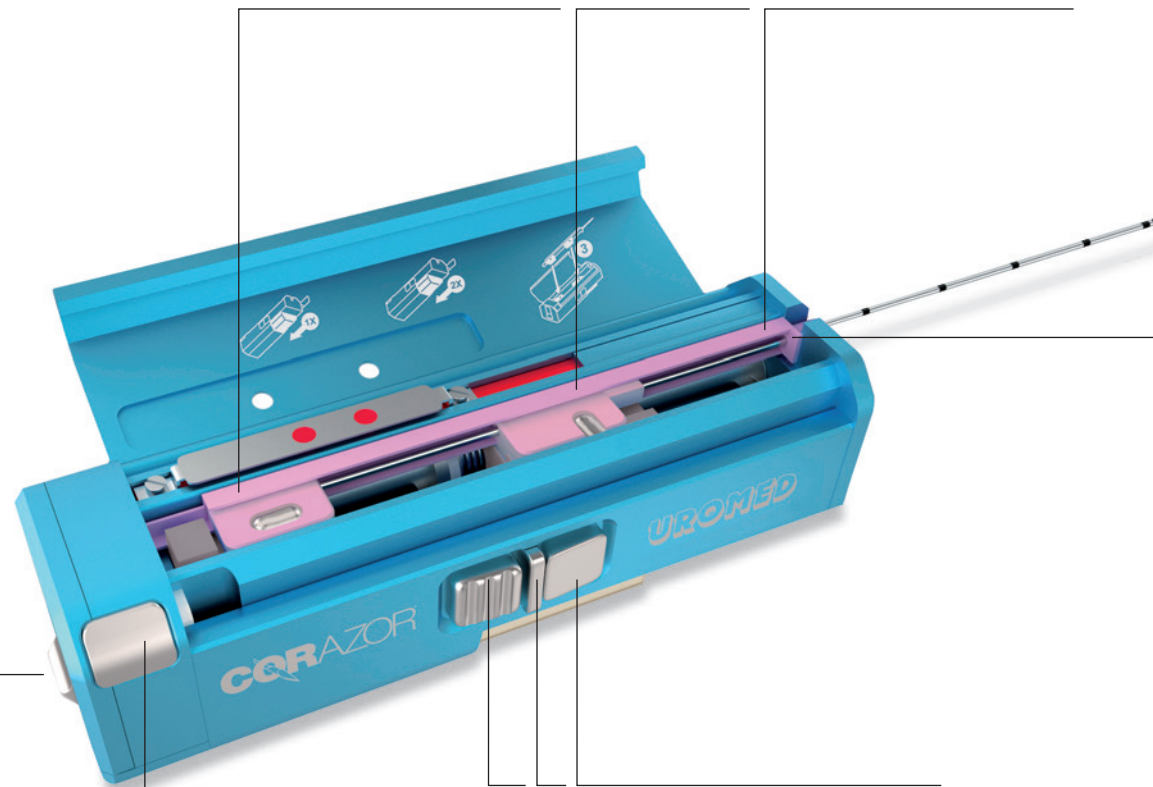

Einschusstiefe wahlweise 15 oder 22 mm.

Optional penetration depth 15 or 22 mm.

Auslöser für halb- oder vollautomatische Biopsie – sowie spezielle Druckpunktsperre zum Schutz vor versehentlichem Auslösen.

Different triggers for semi-automatic or automatic biopsy and special pressure point protection against accidental release.

Deckelöffnung per Knopfdruck.

Opening the cover by pushing the button.

und sicher.

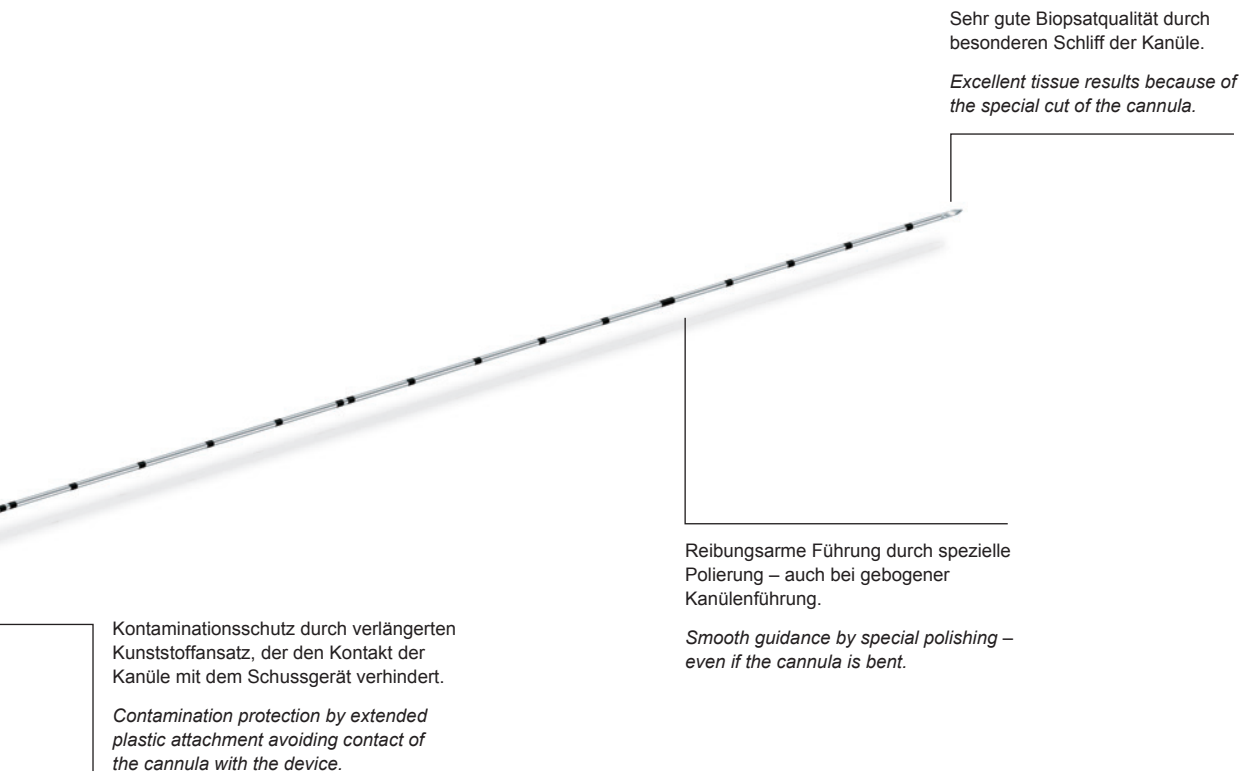

Sicherheit und Sterilität bis zur Anwendung *Safety and sterility until use*

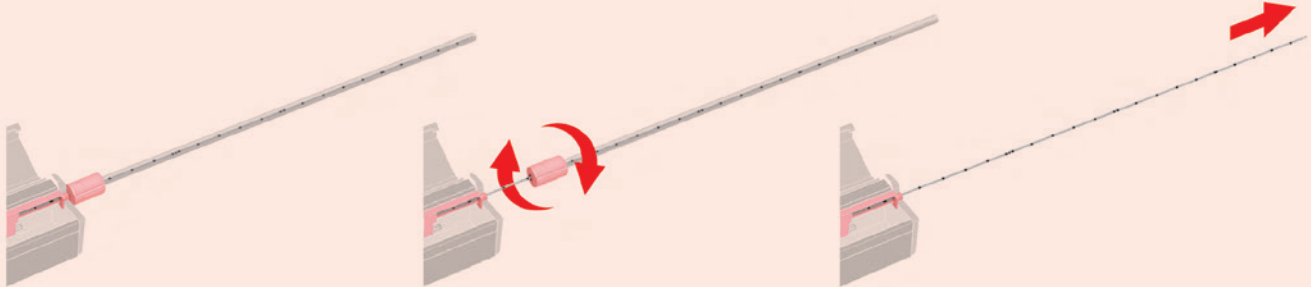

UROMED CORAZOR Stanzbiopsie-Kanüle

UROMED CORAZOR Puncture Biopsy Cannula

REF 6029 - 6031

**Stanzbiopsie-Kanülen
für CORAZOR
Mehrfach-Schussgeräte**

*Puncture biopsy cannulas
for CORAZOR reusable
biopsy instruments*

Details mit großer Wirkung:

- passgenaues Einlegen der Kanüle
- sichere Fixierung
- stabile Führbarkeit der Kanüle
- bessere Kraftübertragung der Feder auf die Kanüle

Details with great effect:

- *precise insertion of the cannula*
- *safe fixation of the cannula*
- *smooth guidance of the cannula*
- *increased power transmission between spring and cannula*

Zur Biopsie und Entnahme von Weichgewebe



- Axial-Rotationsschliff für sehr gute Biopsatqualität
- optimale Führung durch hervorragende 3-Punkt-Fixierung der eingelegten Kanüle
- reibungsarme Führung durch spezielle Polierung – auch bei gebogener Kanülenführung
- mit Kanülenschutz zur Sicherheit vor Nadelstichverletzungen
- der Kanülenschutz unterstützt die Aufrechterhaltung der Sterilität
- Kontaminationsschutz durch verlängerten Kunststoffansatz
- einfaches Einlegen der Kanüle
- Probenkerbe 19mm
- geeignet für ultraschallkontrollierte oder handgeführte Biopsie
- 1:1 Graduierung, alle 5 cm stärkere Graduierung

For biopsy and soft tissue sampling

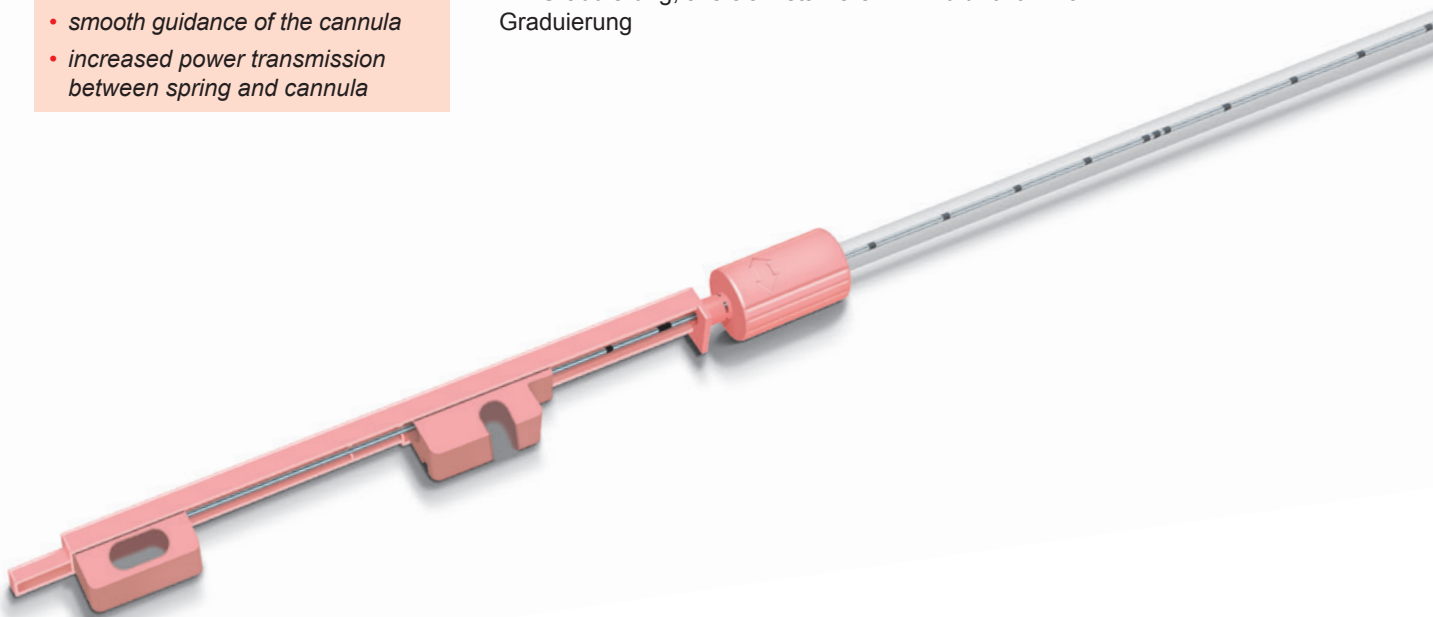
- *axial rotation cut for very high tissue results*
- *optimal guidance due to excellent 3-point fixation of inserted cannula*
- *smooth guidance by special polishing – even when cannula is bent*
- *with protective tube to avoid injuries by the needle*
- *the protective tube supports maintaining the sterility*
- *contamination protection by extended plastic attachment*
- *easy insertion of the cannula*
- *notch length 19 mm*
- *suitable for ultrasound or hand-guided biopsy*
- *1:1 graduated, every 5 cm a thicker line*



**Farbkodierungen der Biopsie-Kanülen
Colour coding of the cannulas**

Farbe Colour	Gauge Gauge	Millimeter Millimeters
	16	1,65
	18	1,20
	20	0,90

REF REF	Durchmesser Diameter	Länge Length	PZN CPN
6029.20	20 G / 0,90 mm	200 mm	10397949
6030.16	18 G / 1,20 mm	160 mm	10267632
6030.20	18 G / 1,20 mm	200 mm	10267649
6030.24	18 G / 1,20 mm	240 mm	10267655
6030.30	18 G / 1,20 mm	300 mm	10267572
6031.16	16 G / 1,65 mm	160 mm	10267589
6031.20	16 G / 1,65 mm	200 mm	10267595

Verpackung: steril
Verpackungseinheit: 10 Stück
Originalkarton: 120 Stück

Packaging: sterile
Packaging unit: 10 pieces
Original carton: 120 pieces

UROMED CORAZOR 3K | Trokar Stanzbiopsie-Kanüle

UROMED CORAZOR 3K | Trokar Puncture Biopsy Cannula

REF 6025

Einsatz mit CORAZOR
Biopsie-Schussgerät
in Halbautomatik

*Using of CORAZOR
biopsy device in
semiautomatic*

Zur Biopsie und Entnahme von Weichgewebe

- präzisere Karzinom-Diagnostik durch hohe Zielgenauigkeit des 3-kantigen Trokarschliffs
- 3-kantiger Trokarschliff und Probenkerbe für bestmögliche Aufnahme des Gewebes
- optimale Führung durch hervorragende 3-Punkt-Fixierung der eingelegten Kanüle
- reibungsarme Führung durch spezielle Polierung – auch bei gebogener Kanülenführung
- mit Kanülenschutz zur Sicherheit vor Nadelstichverletzungen
- der Kanülenschutz unterstützt die Aufrechterhaltung der Sterilität
- Kontaminationsschutz durch verlängerten Kunststoffansatz
- einfaches Einlegen der Kanüle
- Probenkerbe 19 mm
- geeignet für ultraschallkontrollierte Biopsie
- 1:1 Graduierung, alle 5 cm stärkere Graduierung

For biopsy and soft tissue sampling

- more precise diagnostic of carcinoma due to precision targeting of tissue because of using triangular trocar shape
- best possible tissue sampling due to triangular trocar shape and sample notch
- optimal guidance due to excellent 3-point fixation of inserted cannula
- smooth guidance by special polishing – even when cannula is bent
- with protective tube to avoid injuries by the needle
- the protective tube supports maintaining the sterility
- contamination protection by extended plastic attachment
- easy insertion of the cannula
- notch length 19 mm
- suitable for ultrasound biopsy
- 1:1 graduated, every 5 cm a thicker line



**Kanülen-Abweichung bei heute verfügbaren
Biopsie-Kanülen mit Schrägschliff**
*Deviation of cannula when using conventional
beveled needles*

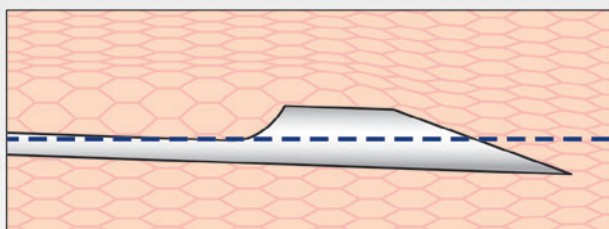

**Gezieltere Gewebeprobe durch geringere Abwei-
chung bei 3-kantigem Trokarschliff**
*More precise tissue sampling due to less deviation
based on use of triangular trocar shaped needles*

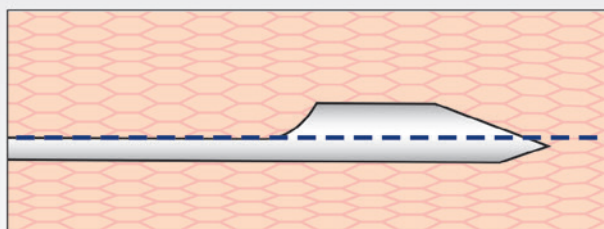

Ideallinie zum Zielareal des Prostatagewebes
Optimal line for sampling of prostate tissue exactly in the target area

REF REF	Durchmesser Diameter	Länge Length	PZN CPN
6025.20	18 G / 1,20 mm	200 mm	10391697
6025.24	18 G / 1,20 mm	240 mm	10267603

Verpackung: steril
Verpackungseinheit: 10 Stück
Originalkarton: 120 Stück

Packaging: sterile
Packaging unit: 10 pieces
Original carton: 120 pieces

UROMED CORAZOR Biopsie Schussgerät

UROMED CORAZOR Biopsy Device

REF 6020 / 6060

Die Innovation in punktgenauer Biopsie.

The innovation in accurate biopsy.

Zur Biopsie und Entnahme von Weichgewebe

- hohe Federspannung für kraftvolles Eindringen und optimale Gewebekausbeute
- Auslöser für Halb- oder Voll-Automatik
- aufwendige Entsicherung entfällt durch spezielle Druckpunkt-Sperre
- hervorragend einhändig bedienbar
- leichtes Spannen
- leise in der Anwendung
- Deckelöffnung per Knopfdruck
- Einschusstiefe wahlweise 15 oder 22 mm
- Anzeige des Spannstatus
- maßgeschneiderter Einsatz mit CORAZOR Stanzbiopsie-Kanülen

For biopsy and soft tissue sampling

- high spring tension for powerful puncture and optimized tissue samples
- triggers for automatic or semi-automatic sampling
- time extensive release is not necessary due to special pressure point protection
- excellent one-handed use
- easy cocking
- quiet application
- opening of the cover by pushing the button
- optional penetration depth 15 or 22 mm
- status of the device is shown on the cocking indicator
- customised application with CORAZOR puncture biopsy cannulas

Passgenaues Einlegen, sichere Handhabung, beste Ergebnisse.
Precise insertion, safe handling, best results.

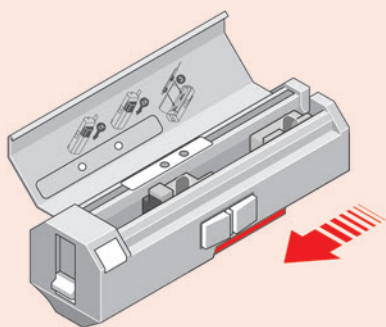

- 1** Vor (!) dem Einsetzen der Kanüle wird das Punktionsgerät **zweimal** bis zum Anschlag gespannt.
Before (!) inserting the cannula the biopsy device has to be cocked twice up to the limit.

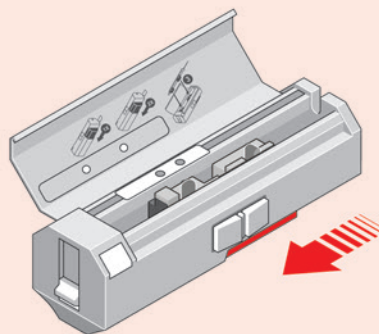

- 2** Nach dem zweiten Spannen ist das Gerät bereit zur Aufnahme der Kanüle.
After the second cocking the device is ready to insert the cannula.

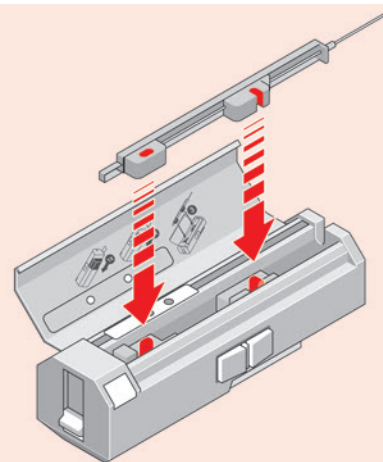

- 3** Kanüle einlegen und den Deckel schließen. Ein Entsichern ist nicht nötig – die Punktion kann mit einer Hand durchgeführt werden.
Insert cannula and close the cover. Safety release is not necessary – the puncture can be carried out with one hand.

REF
 REF

Anwendbar mit CORAZOR -Stanzbiopsie -Kanülen
 Usable with CORAZOR puncture biopsy cannulas

6020.00 / 6060.00

Größen siehe vorherige Seiten
 For sizes please turn back

Verpackung: unsteril
 Verpackungseinheit: 1 Stück
 Originalkarton: 1 Stück

Packaging: unsterile
 Packaging unit: 1 piece
 Original carton: 1 piece

UROMED Feinbiopsienadel

UROMED Fine Biopsy Needle

REF 6065

Kanüle zur Feinnadelbiopsie

- hohe Stabilität durch Luer-Verbindung zwischen Außenkanüle und Innenmandrin
- Innenmandrin mit Trokarschliff
- 1:1 Graduierung beginnend an der Spitze, alle 5 cm mehrere Linien

Cannula for fine-needle biopsy

- high stability by Luer connection between outer cannula and inner stylet
- inner stylet with trocar bevel
- 1:1 graduation starting at the tip, multiple lines every 5 cm

REF	Durchmesser	Länge	PZN
REF	Diameter	Length	CPN
6065.20	21 G/0,8 mm	200 mm	09121136

Verpackung: steril
Verpackungseinheit: 10 Stück
Originalkarton: 120 Stück

Packaging: sterile
Packing unit: 10 pieces
Original carton: 120 pieces

UROMED Koaxialkanüle

UROMED Coaxial Cannula

REF 6056/6057/6058

Koaxialkanüle zur Unterstützung der Entnahme von Weichteilgewebeprobe

- bestehend aus einer Außenkanüle mit ergonomischem Kunststoffgriff und einem Innenmandrin
- hohe Stabilität durch Luer-Lock ähnliche Verbindung zwischen Außenkanüle und Innenmandrin
- Innenmandrin mit Trokarschliff
- 1:1 Graduierung ab der Spitze, alle 5 cm Doppellinien
- farbcodierter Mandringriff zur Identifikation der kompatiblen Stanzbiopsiekanüle

Coaxial cannula for guidance of soft tissue sampling

- consisting of an outer cannula with ergonomic plastic handle and an inner stylet
- high stability by Luer lock like connection between outer cannula and inner stylet
- inner stylet with trocar bevel
- 1:1 graduation starting at the tip, double lines every 5 cm
- colour coded stylet handle for identification of compatible puncture biopsy cannula

REF	Durchmesser	Stichlänge	für Stanzbiopsiekanüle	PZN
REF	Diameter	Needle length	for puncture biopsy cannula	CPN
6056.13	16 G/1,6 mm	106 mm	REF 6030.16 (18 G/1,2 mm)	06438111
6057.06	13 G/2,4 mm	48 mm	REF 6032.10 (14 G/2,1 mm)	06915976
6057.09	13 G/2,4 mm	78 mm	REF 6032.13 (14 G/2,1 mm)	06915982
6058.06	11 G/3,0 mm	49 mm	REF 6033.10 (12 G/2,7 mm)	06915999

Verpackung: steril
Verpackungseinheit: 5 Stück
Originalkarton: 60 Stück

Packaging: sterile
Packing unit: 5 pieces
Original carton: 60 pieces

HISTOCORE Einmal-Biopsiesystem

HISTOCORE Single Use Biopsy Device

REF 6015/6055

Zur Biopsie und Entnahme von Weichgewebe

- sofort gebrauchsfertig – keine Aufbereitung und Sterilisation notwendig
- hohe Federspannung für kraftvolles Eindringen der Kanüle und ausgezeichnete Biopsatqualität
- einfaches Spannen
- einhändig bedienbar
- Probenkerbe 19mm
- Einsusstiefe wahlweise 18 oder 25mm
- 1:1 Graduierung, alle 5cm stärkere Graduierung

For biopsy and soft tissue sampling

- ready-to-use – no preparation and sterilisation necessary
- high spring tension for powerful puncture and excellent biopsy results
- easy cocking
- one-handed use
- notch length 19mm
- optional penetration depth 18 or 25mm
- 1:1 graduated, every 5cm a thicker line

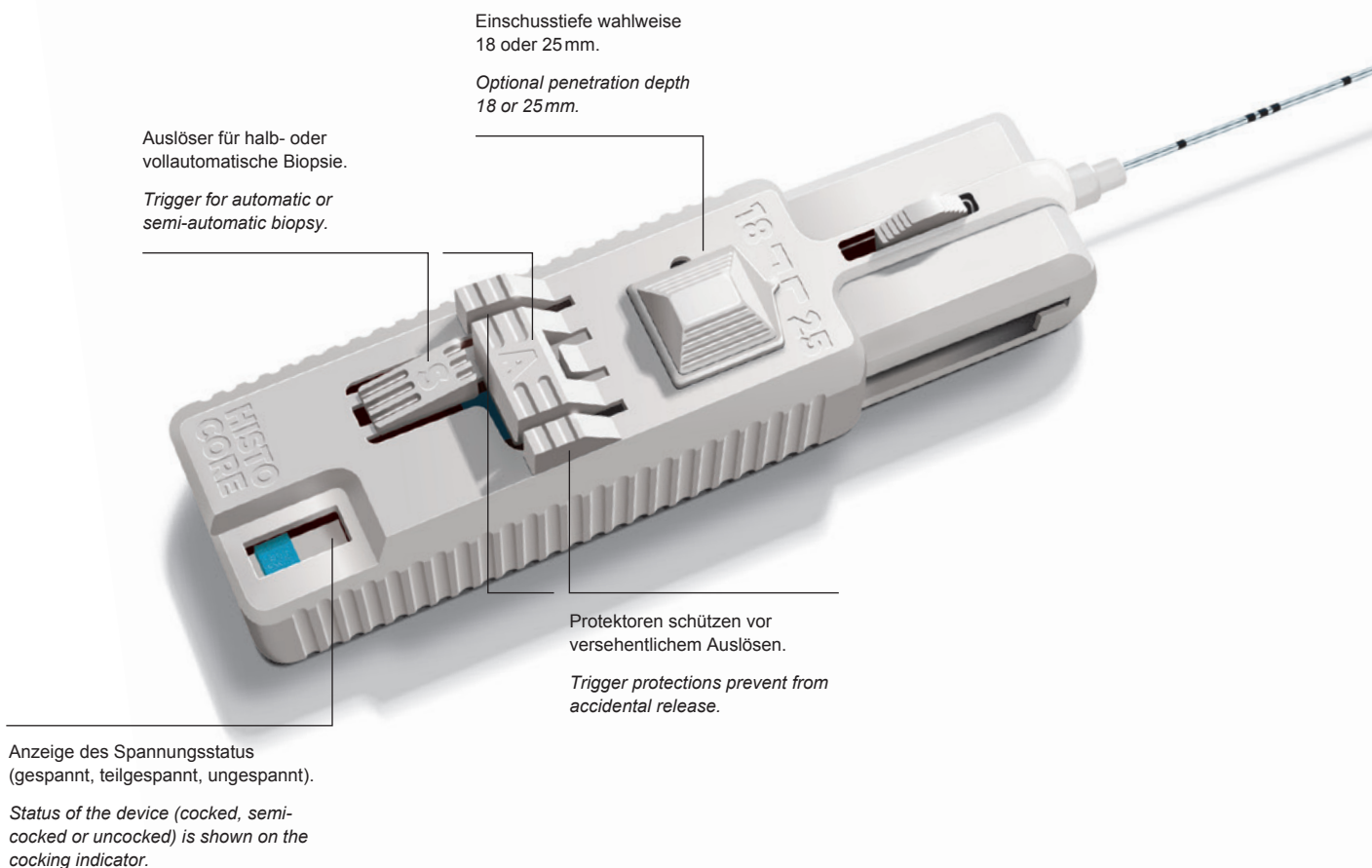

REF 6015

Präzise Karzinom-Diagnostik durch hohe Zielgenauigkeit des 3-kantigen Trokarschliffs.

Precise diagnostic of carcinoma due to high point-exact sampling of tissue because of using triangular trocar shape.

Auch mit 3K|TROKAR Stanzbiopsie-Kanüle

REF 6055

Kürzere Spitze mit Axial-Rotationsschliff für geringere Traumatisierung des gesunden Gewebes.

Shorter needle tip with axial rotation cut for less trauma of healthy tissue.

Reibungsarme Führung durch spezielle Polierung – auch bei gebogener Kanülenführung.

Smooth guidance by special polishing – even if cannula is bent.

REF REF	Durchmesser Diameter	Länge Length
Stanzbiopsie-Kanüle mit 3K Trokarschliff <i>Punch biopsy cannula with triangular trocar shape</i>		
6015.25	18 G / 1,20 mm	250 mm
Stanzbiopsie-Kanüle mit Axial-Rotationsschliff <i>Punch biopsy cannula with axial rotation cut</i>		
6055.16	18 G / 1,20 mm	160 mm
6055.20	18 G / 1,20 mm	200 mm
6055.25	18 G / 1,20 mm	250 mm

Verpackung: steril
Verpackungseinheit: 5 Stück

Packaging: sterile
Packaging unit: 5 pieces

UROMED

PRODUKTE FÜR DIE UROLOGIE

UROMED Kurt Drews KG

Meessen 7/11
22113 Oststeinbek
DEUTSCHLAND

Zentrale	+49 (0) 40 71 30 07-0
Kliniken	+49 (0) 40 71 30 07-11
Praxen	+49 (0) 40 71 30 07-21
Apotheken/Handel	+49 (0) 40 71 30 07-31

Fax +49 (0) 40 71 30 07-99

E-Mail service@uromed.de

www.uromed.de

Die Angaben entsprechen unserem
Kenntnisstand bei Drucklegung.
Produktänderungen aufgrund
technischen Fortschritts vorbehalten.

*All indications correspond to our
knowledge at the date of press.
Due to technical progress all products
are subject to change.*

MA0036 · Rev. 4 · 07/2024

©UROMED Kurt Drews KG